



SecuriLine eXtended

O laço inteligente para detecção e dispositivos de alarme.

 **SECURITON**

For your safety

SecuriLine eXtended

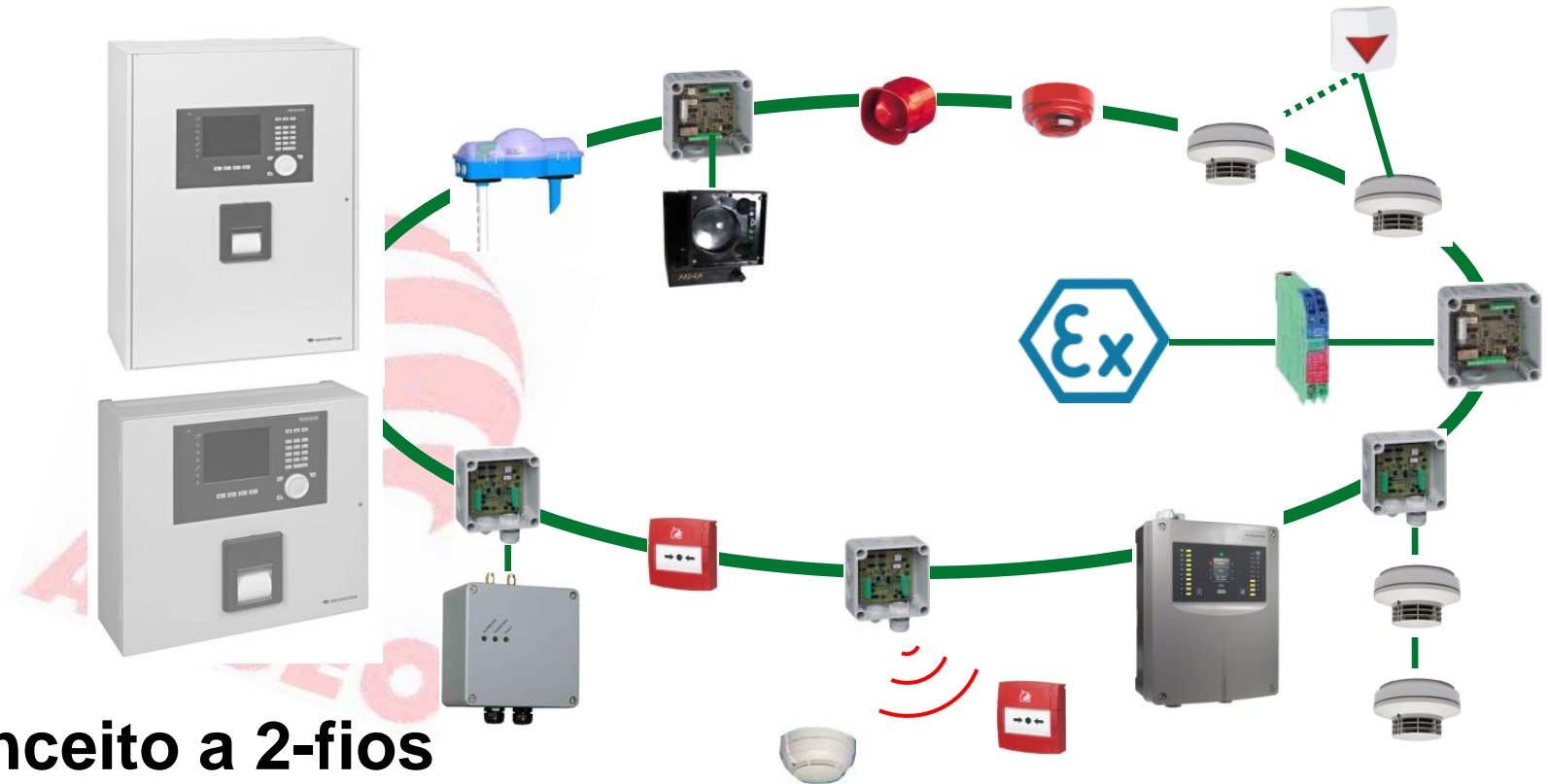

- conceito a 2-fios
- distância máxima até 3500m
- tempo de recuperação do laço < 100 sec.
- até 250 dispositivos por SecuriLine eXtended

Conexão de Laço

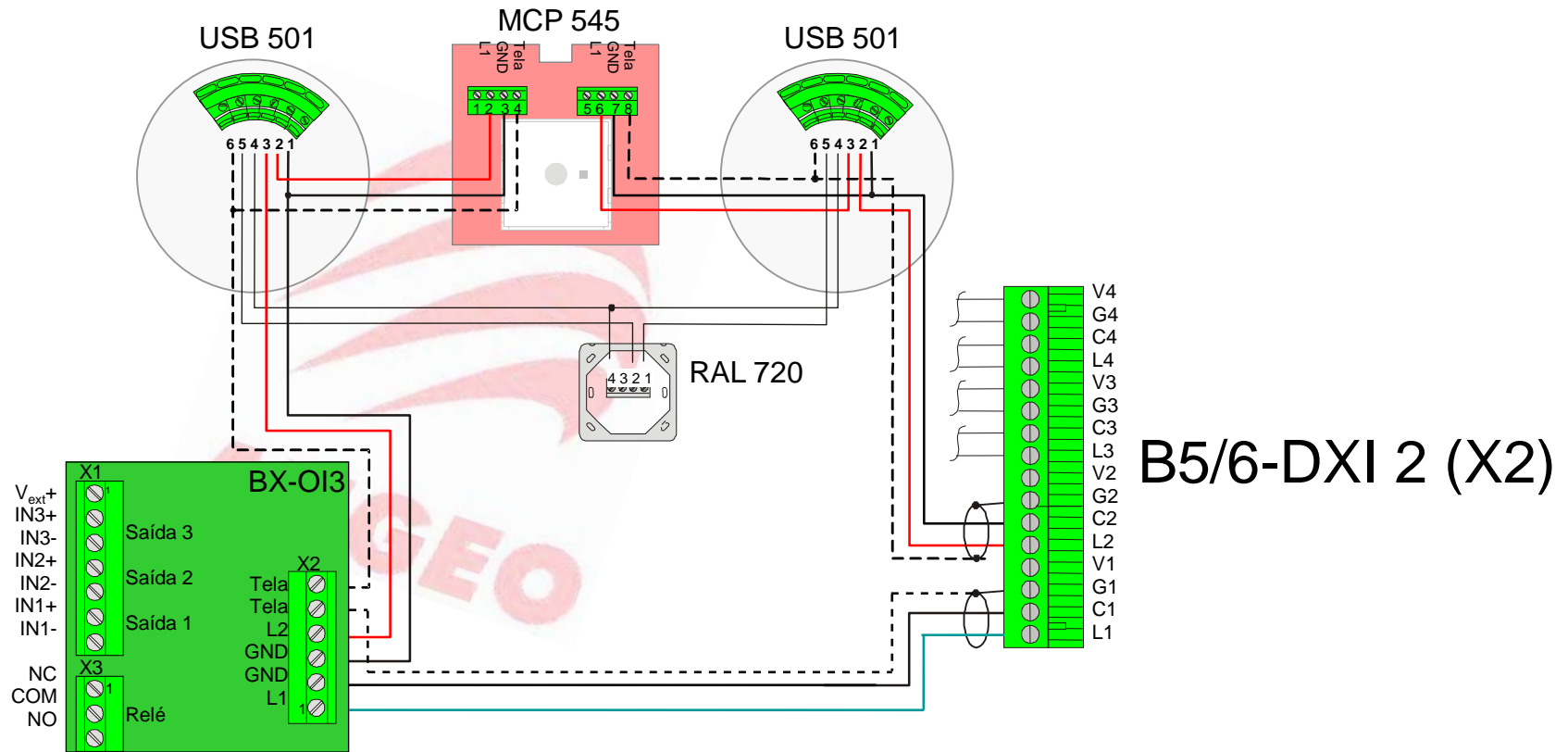

Recomendado cabo de laço com malha

Par trançado (número mínimo de voltas = 17 / m)

Braided screen or foil shielding with wire shielding ≥ 1 par de fio

Diametro: 0.8 mm (padrão)

Capacidade: fio/fio ≥ 100 pF

Linha completa de acionadores manuais

Acionadores manuais para SecuriLine e SecuriLine eXtended

Tipos padrões

- Superfície ou embutido
- Versão IP 67

Tipos VdS

- disponível em vermelho, azul e amarelo
- IP52 e IP54



Módulo de transmissão de alarme SDI 82X

- Módulo de entrada para instalação embutida
- 3 entradas para verificar contatos secos
- Entradas programáveis para contato aberto ou fechado
- Parametrização por software para atuar como entradas de zona de detecção
- Saída livremente programável
- Temperatura ambiente - 20...+60°C

SDI 82X

Interface para Detector Simples



Módulos de entrada e saída

- Módulo de conexão para detectores especiais
- Parâmetros pré-definidos para ASD515, ADW511, ARDEA etc.
- 1 saída de relé com estado livre de falhas programável (230V, carga suportada: 60W)
- 2 entradas para verificar contatos secos selecionáveis como monitorados ou não-monitorados
- 1 entrada opto-acoplada
- Pode ser usado como um módulo de entrada/saída ou como zona de detecção
- Capa de proteção do tipo IP66

BX-OI3

Entrada / Saída



Módulo de Entrada

- 4 entradas para verificar contatos secos
- Entradas programáveis como monitoradas ou não-monitoradas
- Capaz de perceber a mudança de estado a partir de 330 ms
- Parametrização por software para as entradas atuaem como zonas de detecção
- Capa de proteção do tipo IP66

BX-IM4

Modulo de Entrada



Módulo de Ramificação

- 1 entrada para verificar contatos secos
- Para uso como módulo de entrada ou como detector
- Conexão para detector WDM 215Ex-i via barreira de segurança
- Entrada para "Interface padrão de extinção" de acordo com normas VdS
- Ajustes automáticos via ferramenta de software
- Capa de proteção do tipo IP66

BX-AIM

Módulo de Entrada Avançado



Módulo de Saída

- 4 saídas de relé, cada uma com contatos secos com capacidade de até 2A e até 230V/60W
- Adequado para emitir impulsos alternados
- Se houver uma queda de tensão, a saída do relé pode mudar para um estado livre de falhas
- Capa de proteção do tipo IP66

BX-REL4
Módulo de RELÉ



Módulo de entrada/saída

- 2 saídas de relé, cada uma com contatos secos com capacidade de até 2A e até 230V/60W
- Se houver uma queda de tensão, a saída do relé pode mudar para um estado livre de falhas
- 4 entradas para verificação de contatos secos
- Parametrização por software para as entradas atuarem como zonas de detecção
- Capa de proteção do tipo IP66

BX-O2I4

Entrada Saída

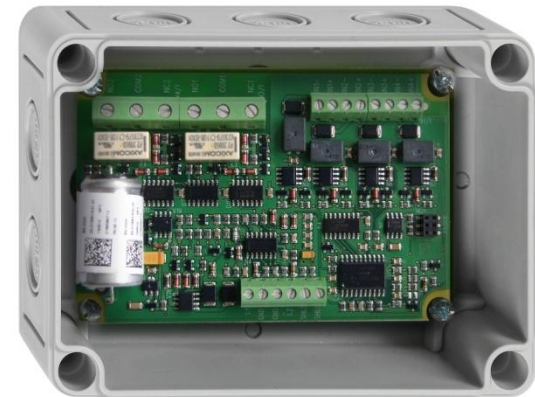

Módulo de saída monitorada

- 1 saída monitorada a prova de curto circuitos, máx. 30V, máx. 1.5A, apropriada para operações contínuas ou para uma saída de pulsos (com limite de tempo de saída) que pode ser parametrizada
- 1 entrada opto-acoplada não monitorada para monitoramento de voltagens externas
- Capa de proteção do tipo IP66

BX-IOM

Módulo de Entrada e Saída



Módulo de saída

- Uma saída de relé livre de potencial
- Todos os relés possuem um terminal de parafuso para o contato normalmente fechado e para o normalmente aberto.
- Em caso de eventos de queda de voltagem no laço, um "Estado Ativo Livre de Falhas" pode ser programado separadamente para cada saída
- Capa de proteção do tipo IP66

BX-O1

Modulo de Saída



Módulo de entrada

- Uma entrada primária para verificar contatos secos
- 1 entrada opto-acoplada
- O estado de operação “monitorado” e “não monitorado” é planejado separadamente para cada entrada
- Cada entrada pode também ser programada para trabalhar em modo invertido

BX-I2

Módulo de Entrada



Módulo fim de curso para sistemas de extinção

- Elemento de laço integrado no módulo
- Monitoramento de sliders
- Estado ativo da entrada configurável
- LED vermelho ou amarelo pode ser configurado pelo software
- Capa de proteção do tipo IP66

BX-ESL

Módulo fim de curso



Sirene de Laço

- Elemento de laço integrado na sirene
- Varias sequências de sons podem ser definidas
- Vermelho ou branco
- Proteção tipo IP21c
- Volume aprox. 99 dB
- Temperatura operacional de -10°C a +55°C
- Sincronizado por laço
- O som pode ser definido por software

BX-SOL
Sirene de Laço



Sirene de Laço

- Elemento de laço integrado na sirene
- Varias sequências de sons podem ser definidas
- Branco ou vermelho
- Tipo de proteção IP31d
- Volume (alto) 90 dB/±3dB
- O som pode ser definido com software
- Sincronização por laço
- Temperatura operacional de -10°C a +55°C
- Fornecido como base de sirene SBL 501 e como plataforma de sirene SBL 502

SBLX-501/502

Base de Sirene de Laço



Laço de Sirene

- Até 60 sirenes por laço sem detector
- Sirenes com outros participantes misturados (cálculos exatos podem ser feitos com o "Ferramenta de avaliação do comprimento máximo de laço")

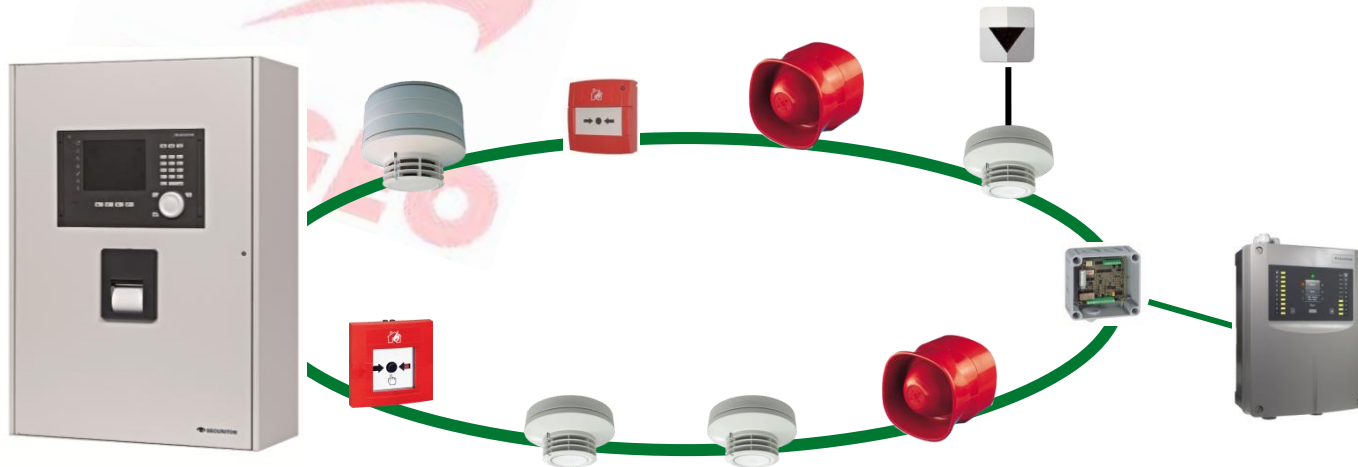

Laço de Flash de Luz

- Elemento de laço integrado com Flash de Luz
- Cor vermelha
- Proteção tipo IP21c
- Frequência de flash 0.5 Hz ou 1Hz
- Frequência de flash pode ser ajustada com ferramentas
- Temperatura operacional de -10°C a +50°C

BX-FOL
Laço de Flash



Laço de Flash de Luz

- Até 24 flashes de luz por laço sem detectores
- Laço com flash e outros participantes misturados (cálculos exatos podem ser feitos com o " Ferramenta de avaliação do comprimento máximo de laço")

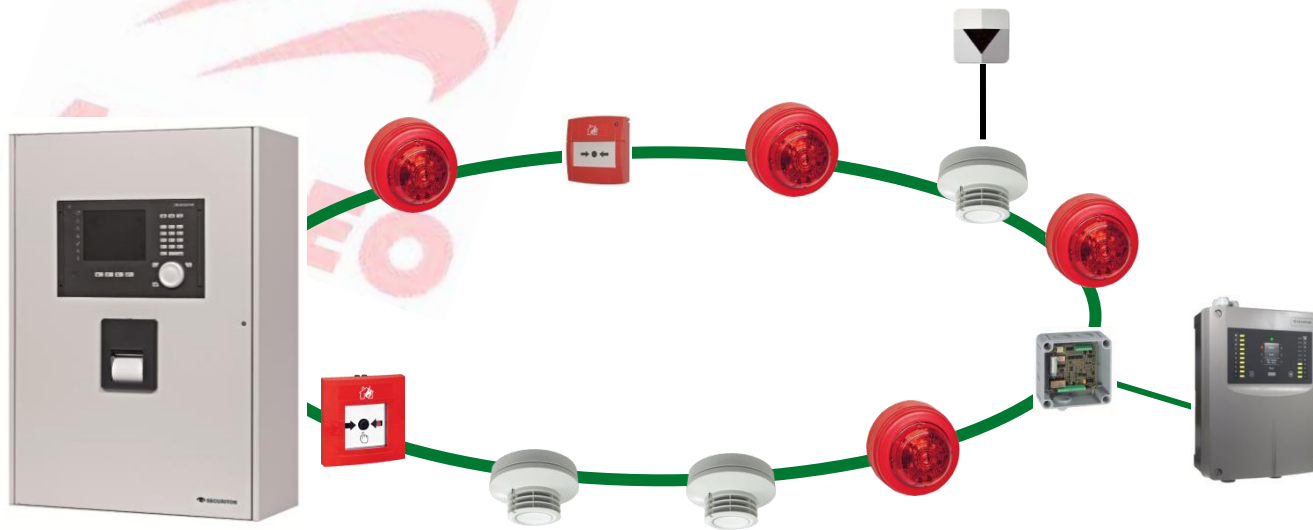

Estação Gateway de Rádio

- Alcance em prédios : até 40 metros com contato visual (necessário medições de campo)
- Até 30 detectores automáticos em um gateway de rádio
- Até 10 detectores manuais em um gateway de rádio
- Auto-testes periódicos
- Modo de configuração através de atuação em reed switch
- Aprovação VdS de acordo com EN54

BX-RGW

Estação Gateway de Rádio

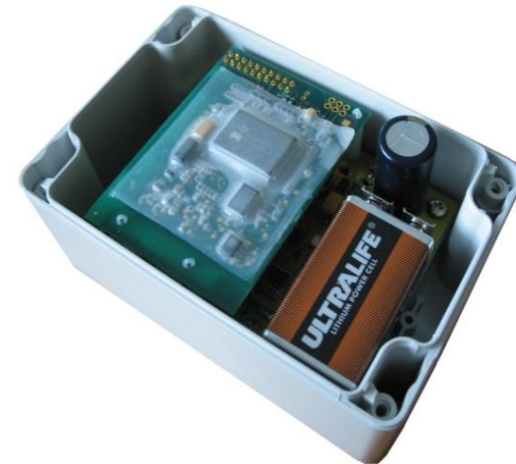

Detector de fumaça sem fio

- Dectector de fumaça ótico sem fio
- Faixa de frequência : 868-870 MHz
- Alcance em prédios : até 40 metros com contato visual (realizar medições de campo)
- Alta imunização contra falhas e alarmes falsos
- Auto-testes periódicos
- Compensação automática de sujeira
- Operação contínua com duas baterias de lítium 9V (> 5 anos)
- Aprovação VdS de acordo com EN54

DOW 1171

Detector Ótico via Wireless



Acionador Manual sem fio

- Acionador manual sem fio
 - SMF 6120 botão de alarme
 - SMF 6120 base Radio base
- Faixa de frequência : 868-870 MHz
- Alcance em prédios : até 40 metros com contato visual (realizar medições de campo)
- Opera com duas baterias de lítium de 3,6V
- Aprovado pela VdS

SMF 6120

Estação Manual via
Frequência de Rádio



Produção amiga do meio ambiente

- Todas as versões de detectores da linha SecuriStar® estão em conformidade com as diretrizes 2002 / 95 / EC de 27.01.2003
- Diretrizes relativas à restrição do uso de determinadas substâncias perigosas em equipamentos elétricos e eletrônicos: RoHS
- Mesmo estas diretrizes não sendo obrigatórias na Europa para detectores pontuais, a Securiton decidiu voluntariamente fazer esse esforço para uma máxima proteção ao meio ambiente.

Ferramentas de montagem / remoção



Ferramentas de teste

Dispositivo de teste de fumaça para: Todos os detectores de fumaça SecuriStar incluindo assinatura de alarme nos detectores de calor TCD573/MCD573

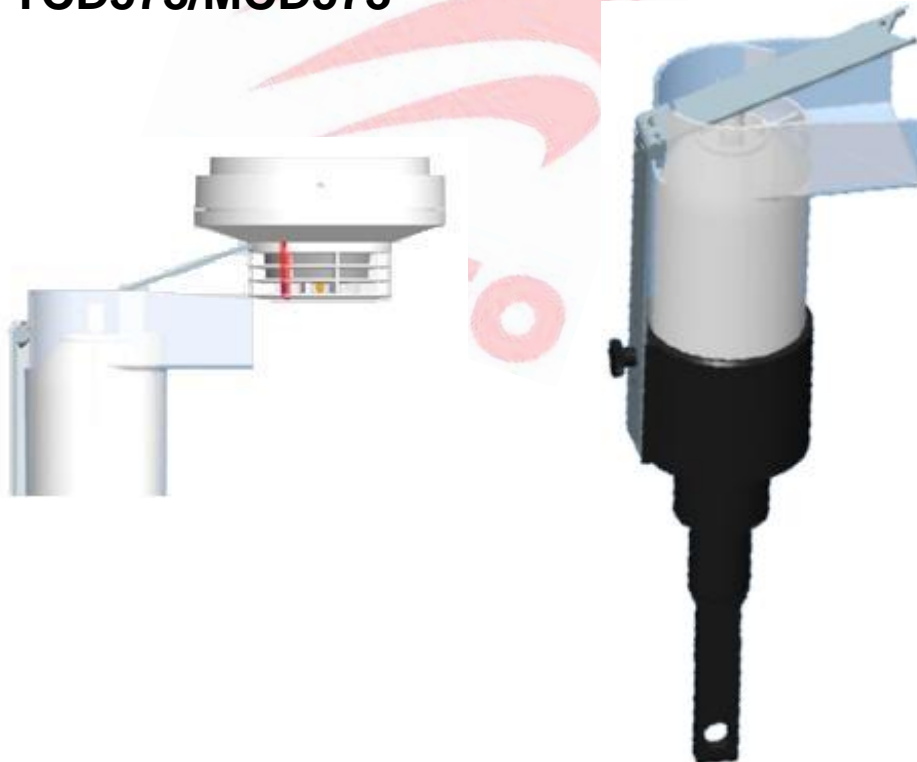

Dispositivo de Teste para detectores de fumaça e calor combinados para todos os detectores SecuriStar

